

CASE IH
AGRICULTURE
PRO TY, CO CHTĚJÍ VÍC

QUANTUM

80 - 90 - 100 - 110





CASE IH QUANTUM

Existuje model vyhovující vašim potřebám.

Jsme přesvědčení, že ať požadujete jakýkoli speciální traktor, naleznete ho v novém traktoru Quantum. Čtyřmi modely o výkonu 75 až 107 koňských sil splní Quantum všechny vaše požadavky, ať už pěstujete vinnou révu, ovoce nebo požadujete úzký traktor pro jiné úkoly. Novinkou v sortimentu traktorů Quantum jsou nové modely CL pro všeobecné použití. V těchto traktorech se spojuje vše, co očekáváte od stroje CASE IH, se všemi specifiky požadovanými od speciálního traktoru.

Proto mají všechny modely Quantum prvky speciálních traktorů. Zůstávají obratné, úzké, zachovávají si malý poloměr otáčení a cílí na komfort řidiče. Obsahují rovněž celou řadu novinek a lze je nakonfigurovat přesně podle vašich požadavků.

QUANTUM. POZNEJTE SVŮJ SPECIÁLNÍ TRAKTOR.

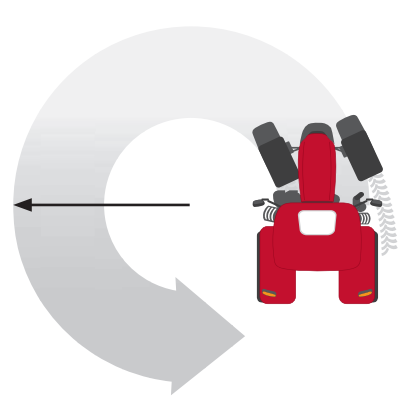

Poloměr otáčení

Quantum V/N: 3,23 m
 Quantum F: 4,19 m
 Quantum CL: 4,12 m



TRAKTORY PRO KAŽDÝ SPECIÁLNÍ ÚKOL

Case IH Quantum.

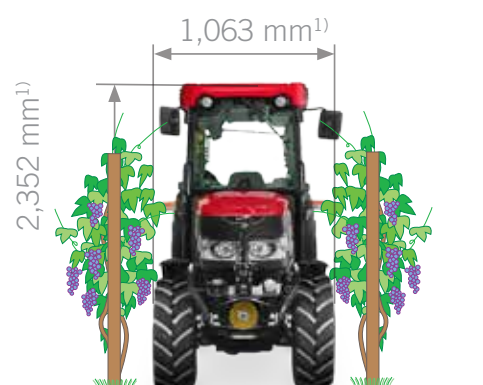

QUANTUM V

Modely V mají šířku 1063 mm a jsou navrženy tak, aby perfektně odpovídaly běžné šířce řádku na většině vinic a splňovaly náročné požadavky dnešních pěstitelů vína. Jsou to traktory vyrobené pro jednoduché a snadné plnění úkolů jako je např. práce s postřikovačem.

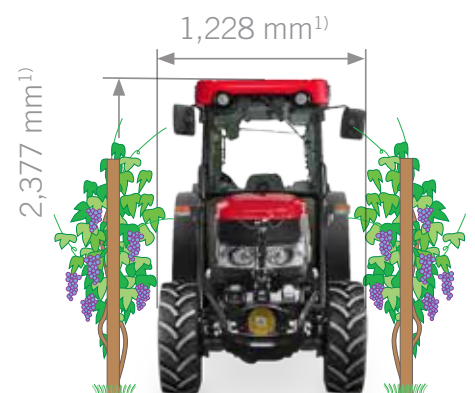

QUANTUM N

Modely N se při šířce 1228 mm se standardními pneumatikami 320/85 R24 hodí velice dobře pro všechny činnosti, při nichž je důležitá šířka menší než 1,3 m. Jestliže potřebujete úzký traktor, podívejte se, co vám může nabídnout Quantum N.



QUANTUM F

Modely F disponují šířkou 1382 mm, proto splňují požadavky sadařů na traktor pro většinu sadů. Jejich konstrukční provedení odpovídá požadavkům ovocnářského segmentu od vysokého hydraulického průtoku až po pohon obou náprav již ve standardu.

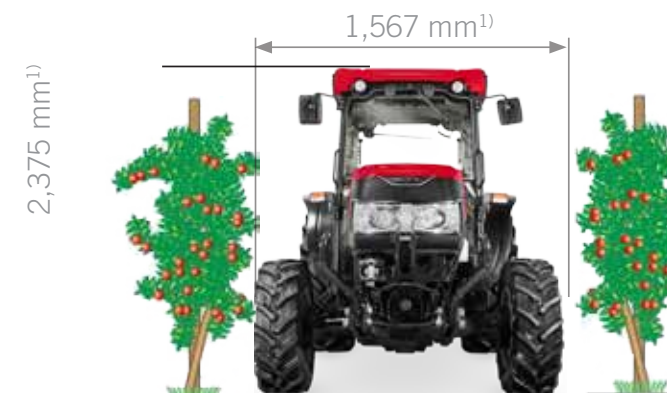

QUANTUM CL

Nový přírůstek v modelové řadě Quantum. Modely CL jsou navrženy tak, aby rozšířily výhody traktorů Quantum pro další segmenty. Při šířce 1567 mm jsou vhodné pro rozsáhlejší škálu úkolů na poli při zachování klíčových vlastností, pro něž jsou traktory Quantum tak dobře známé. S nízko položeným těžištěm mají zajištěnou stabilitu při práci na svazích nebo s nakladačem.

¹⁾ Rozměry závisí na zadních pneumatikách

MODELY, KTERÉ SI ŽÁDÁTE

Vámi žádaná všestrannost.

Podívejte se na nový traktor Quantum a zjistíte, že zvenku je to na první pohled člen rodiny CASE IH. Ladné linie a elegantní detaily vytvářejí stylově čisté traktory, ale mají také praktický účel. Zajišťují, že stromy a réva zůstanou nepoškozené, i když traktor projíždí kolem nich. Jsou to traktory, které se zavděčí nejen vašemu oku, ale také vašim plodinám.

QUANTUM. PÉČE O VAŠE PLODINY.

MODELY	Quantum 80 V/N/F & CL	Quantum 90 V/N/F & CL	Quantum 100 V/N/F & CL	Quantum 110 V/N/F & CL
Počet válců / zdvihový objem (cm ³)	4 / 3,400	4 / 3,400	4 / 3,400	4 / 3,400
Jmenovitý výkon motoru (kW/k)	55 / 75	63 / 86	73 / 99	79 / 107
Max. točivý moment (Nm při ot/min motoru)	309 při 1,500	351 při 1,500	407 při 1,500	444 při 1,500
Pohon	2WD* / 4 WD	2WD* / 4 WD	2WD* / 4 WD	2WD* / 4 WD
Verze	ROPS / kabina	ROPS / kabina	ROPS / kabina	ROPS / kabina

*Není k dispozici na Quantum F a CL

SPECIFIKACE, KTERÉ SI ŽÁDÁTE

Traktory Quantum ve všech verzích se stejně jako nové modely C dodávají v širokém spektru specifikací od základních modelů s ochranným rámem ROPS po verze s kabinou s přepínatelnou filtrací třídy 2/třídy 4. Pro každou práci se najde vhodný Quantum.



SÍLA, VÝKONNOST, PRODUKTIVITA

Traktory CASE IH Quantum jsou poháněny koncernovými motory. To znamená, že jsou nakonfigurované tak, aby pracovaly kontinuálně a účinně, produkovaly plný výkon při nízkých otáčkách motoru, měly nízkou spotřebu pohonných hmot a zajišťovaly vynikající komfort pro obsluhu. Zjistíte také, že mají spoustu síly pro ovládání nářadí každého druhu. A když nastane čas údržby, máte snadný přístup pro kontrolu hladiny oleje a výměnu filtru.

ČERSTVÝ VZDUCH KDEKOLI PRACUJETE

Nové traktory Quantum jsou k dispozici se systémem filtrace vzduchu, který lze snadno přepnout podle právě prováděné práce. Standardně je traktor nastaven na filtraci úrovně 2 pro odstraňování prachu z ventilátorem nasávaného vzduchu. Při postřikování lze jednoduchým přepínačem změnit úroveň filtrace na 4, aby do kabiny nevnikaly žádné chemické látky.

PRÁCE V DOKONALÉM POHODLÍ

Zatímco traktory Quantum těží z kompaktních rozměrů, prostor pro obsluhu a její komfort byly vysoko na seznamu konstrukčních priorit, a tak kabina nyní nabízí více místa a ulehčuje obsluhu dlouhé pracovní dny. Zjistíte, že se dají snadno ovládat pedály a že ostatní ovladače jsou ergonomicky umístěné kolem obsluhy tak, aby byly stále po ruce.

PRŮTOK OLEJE TAKOVÝ, JAKÝ POTŘEBUJETE

Značka CASE IH ví, že hydraulicky ovládané nářadí pro sady a vinice může být zvláště náročné na průtok oleje. Proto jsou nejnovější traktory Quantum volitelně k dispozici s čerpadlem o výkonu 80 litrů za minutu.



PERFEKTNÍ MÍSTO PRO PRÁCI

Komfort rovná se produktivita.

Všechny modely Quantum mají kabinu zkonstruovanou tak, aby řízení těchto traktorů bylo úkolem, na který se budete vždy těšit. Kompletně přepracovaná kabina má za následek to, že i když je zvenku malá, uvnitř je překvapivě prostorná.

Budete konstatovat snadnou přístupnost díky masivním a širokým schůdkám, snadno otvíratelným dvířkám a nízkému tunelu převodového ústrojí ponechávajícímu více prostoru pro vaše nohy. Také nová sedadla přispějí ke komfortnější strávenému pracovnímu dni. Byly přepracovány také ovládací páky vnějších okruhů hydrauliky tak, aby lépe padly do ruky a zajistily více místa pro obsluhu. Komfort se dále zvýšil

novým sloupkem řízení, který je sklopný i výsuvný pro snadné nalezení pohodlné pracovní polohy. Nový analogový elektronický palubní displej usnadňuje čtení důležitých údajů o motoru.

Díky novému, nejmodernějšímu přepínatelnému filtračnímu systému zůstává vzduch v kabině svěží a čistý i během práškování. Významné snížení hladiny hluku, lepší pozice při řízení, zvýšený komfort a modernizované ovladače. To vše zajišťuje větší produktivitu.

QUANTUM. TICHÝ, KOMFORTNÍ, VÝKONNÝ.

VÝHODY

- Komfortnější sedadla
- Sklopný a výsuvný sloupek řízení
- Snadno čitelný palubní displej
- Nižší hladina hluku
- Větší jízdní komfort
- Svěží a čistý vzduch při aplikaci chemických přípravků



SNADNÉ OVLÁDÁNÍ

Ovládání konečky prstů.

Traktory CASE IH Quantum jsou navrženy se stěžejním zaměřením na obsluhu. Jsou zkonstruované tak, aby mohly rychle, snadno a bezpečně provést každou činnost, o kterou je požádáte.

Když se posadíte na sedadlo, zjistíte, že všechny ovladače jsou právě tam, kde byste je očekávali, a že padnou do ruky tak, abyste se při práci neunavili. Naši inženýři se zaměřili na ergonomii, aby bylo možné ovládat všechno s minimální námahou a intuitivně. Na nové palubní přístrojové desce se zobrazují srozumitelně všechny důležité informace, které potřebujete znát.

Plně prosklená kabina poskytuje vynikající výhled do všech stran pro zajištění bezpečného provozu a plné viditelnosti na nářadí. Nový design kapoty umožňuje také lepší výhled dopředu a snadnější manévrování.

Nové řešení filtrace vzduchu během postřikování je jak pokrokové, tak také snadno ovladatelné. Jednoduchým přepínačem přejdete z úrovně 2 (pro odstraňování prachu) na úroveň 4 (navržena pro odstraňování chemických látek z nasávaného vzduchu). Systém můžete jednoduše kontrolovat na přehledném displeji umístěném nad hlavou obsluhy.

QUANTUM. USNADNĚTE SI PRÁCI.

VÝHODY

- Ergonomické ovládání
- Ničím nerušený výhled
- Zmenšený tunel převodového ústrojí
- Snadno přepínatelný a ovladatelný systém filtrace

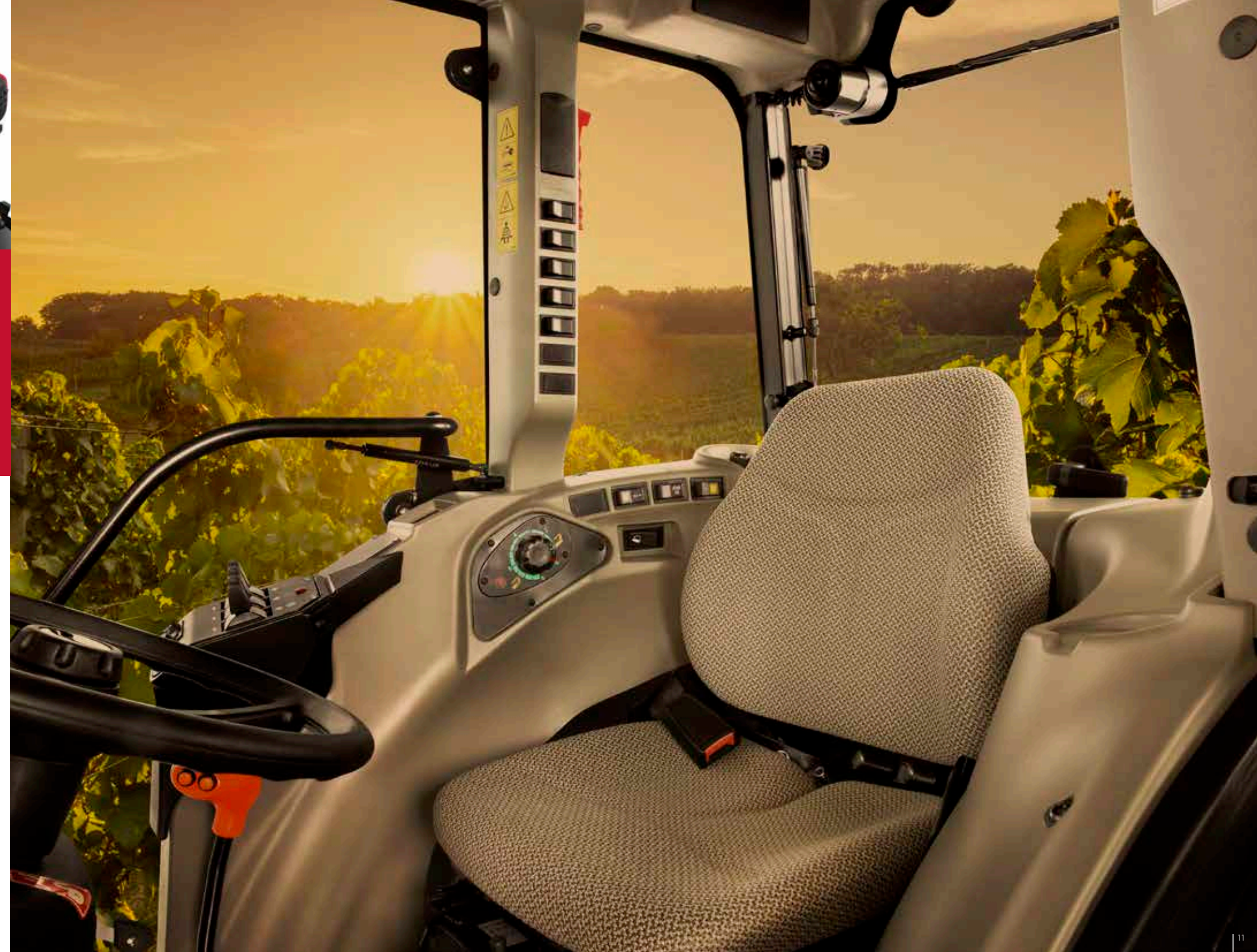

QUANTUM 110 V / N / F & CL

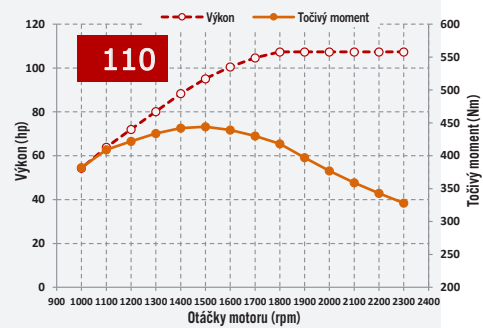

SRDCE TRAKTORU QUANTUM

Síla, která znamená výkonnost.

Srdcem každého traktoru CASE IH Quantum je čtyřválcový motor od FPT Industrial o objemu 3,4 litru. Motory traktorů Quantum jsou zkonstruované tak, aby splnily všechny požadované úkoly. Snížené spotřeby pohonných hmot dosahují při otáčkách 1800–1900 ot/min, zatímco maximálního točivého momentu pro větší tahovou sílu, zvláště na svazích, dosahují při 1500 ot/min. Pro lepší říditelnost a produktivitu byla zrychlena odezva motoru. Použití recirkulace výfukových plynů (CEGR) a filtru pevných částic s oxidačním katalyzátorem (DOC) znamená, že není nutné používat AdBlue.

Vysokotlaké elektronické vstřikování paliva Common Rail zajišťuje okamžitou odezvu při sešlápnutí plynů pro rychlé zotavení pod zatížením, větší tahovou sílu a snížené vibrace pro zvýšení komfortu obsluhy. Výfukovými plyny poháněné turbodmychadlo reaguje od nízkých otáček motoru pro zajištění minimálního zpoždění a téměř okamžité odezvy. Elektronické řízení otáček umožňuje přesně nastavit otáčky motoru a uložit do paměti až dvě přednastavení otáček.

Nová funkce konstantní otáčky motoru umožňuje nastavit a do paměti uložit dvě hodnoty otáček motoru. To například znamená, že jedny otáčky lze používat při otáčení na souvratí, druhé jsou rychle k dispozici pro pracovní přejezdy, přičemž software motoru zajišťuje zachování nastavených otáček během práce. Systém je řízený přepínači vpravo od obsluhy; jedním z nich se vybírá jedno ze dvou nastavení otáček, zatímco druhý umožňuje jemné nastavení otáček. Kontrolka a hlášení na digitálním displeji palubní desky indikují zapnutí otáček v režimu 1 nebo 2.

Díky kompaktní konstrukci motoru mohla být zmodernizována kapota, jež výrazně zlepšuje výhled dopředu. Uspodňuje také denní kontrolu měrky oleje a chladičů, které jsou snadno přístupné a lze je řádně čistit. V případě potřeby lze snadno zpřístupnit, vyjmout a vyměnit všechny filtry od filtrů motorového a hydraulického oleje až po vzduchové filtry kabiny.

QUANTUM. VÝKON PLUS PRECIZNOST.

VÝHODY

- Bezúdržbový katalyzátor
- Není nutné používat AdBlue nebo filtr pevných částic
- Maximální točivý moment při 1500 ot/min
- Nová funkce konstantní otáčky motoru: nastavení a uložení dvou hodnot otáček motoru
- Nový design kapoty pro lepší výhled

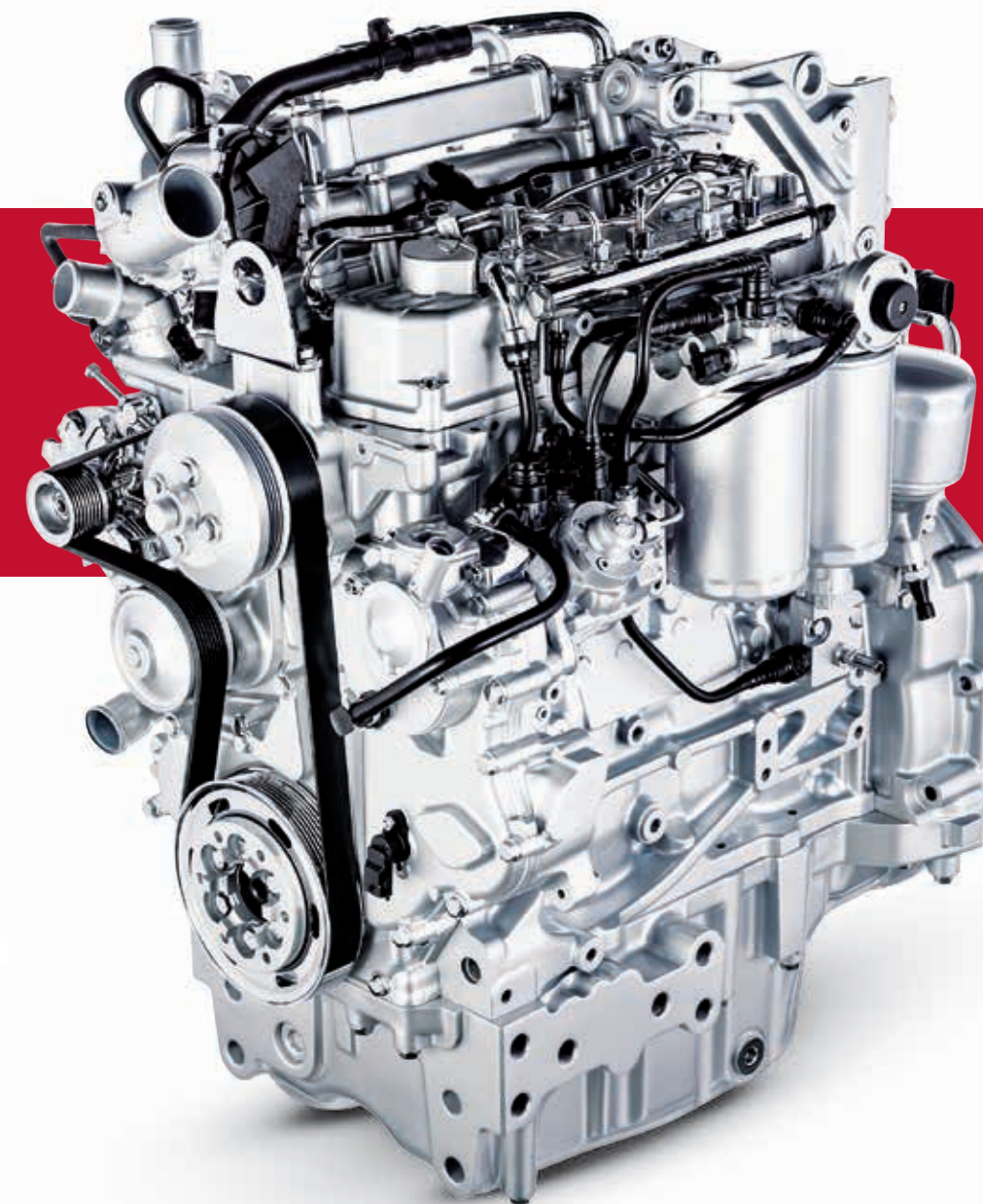
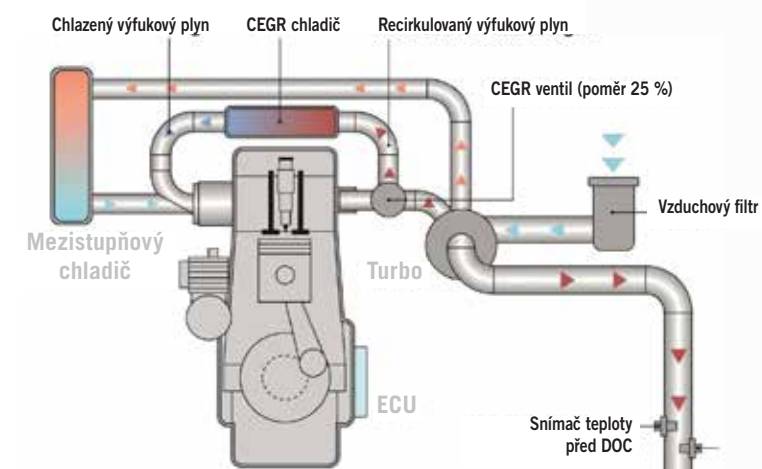



NEJODOLNĚJŠÍ Z PŘEVODOVEK

Vyrobena pro maximální spolehlivost.

Traktory Quantum jsou standardně vybaveny převodovkou Synchro Shuttle poskytující čtyři rychlostní stupně ve čtyřech rychlostních rozsazích; Powershuttle, jež tyto rychlosti řadí beze spojky, se dodává na přání. K dispozici jsou maximální jízdní rychlosti volitelně 30 nebo 40 km/h, zatímco 12 rychlostní jednotka plazivých převodů se dodává na přání jako převodovka 28F/16R. Kombinace těchto dvou možností poskytuje výběr z celkem 44 jízdních rychlostních stupňů.

Volba Power Clutch umožňuje řazení stisknutím tlačítka nebo vypnutí pohonu bez použití spojky pro podporu činností jako je např. práce s nakladačem. Ať už taháte přívěsy, pracujete s postřikovačem nebo stříháte stromy, převodovky traktorů Quantum vám umožňují najít správnou kombinaci otáček motoru a pojezdové rychlosti pro daný úkol, abyste získali co nejvíce z impozantního točivého momentu motoru. Díky

tvarovaným bokům a malému poloměru otáčení daného efektivní konstrukcí přední nápravy také zjistíte, že výkon nemusí být újmou na říditelnosti.

Ve standardu dodávaný vývodový hřídel 540/540E poskytuje možnost výběru pro těžké práce jako je sečení nebo pro lehké práce jako postřikování. Jako výbava na přání je k dispozici vývodový hřídel 540/540E/1000 pro náročnější práce. Dostupný je také přední třibodový závěs s vestavěným vývodovým hřídelem, například pro práci vpředu a vzadu nesenými diskovými lištami. Ať máte jakékoli požadavky, různorodá výbava na přání vám garantuje možnost vytvořit přesně takový traktor, jaký potřebujete.

QUANTUM. PRVOTŘÍDNÍ VÝKONNOST.

VÝHODY

- Čtyři rychlostní stupně, čtyři rozsahy
- Volitelně 30 nebo 40 km/h
- Dvourychlostní Powershift na přání
- Plazivé převody na přání
- Power Clutch na přání
- Přední třibodový závěs na přání

PRO PRODUKTIVNĚJŠÍ PRACOVNÍ DNY

Otevřete nové horizonty produktivity.

S až třemi středovými okruhy hydrauliky, novým čerpadlem o výkonu 80 l/min a elektronickými ovladači vnějších hydraulických okruhů hydrauliky vám nové modely Quantum umožňují dokázat více, pohodlněji a zkrátka lépe.

QUANTUM. TO NEJLEPŠÍ Z VŠESTRANNOSTI.





PLNÝ HYDRAULICKÝ VÝKON

Žádný kompromis ve výkonnosti.

Zatímco standardní hydrogenerátor poskytuje průtok oleje 64 litrů za minutu, nejnovější modely Quantum s kabinou mají nyní větší průtok díky novému, na přání dodávanému čerpadlu poskytujícímu až 80 litrů za minutu. Nezáleží tedy na tom, jaké nářadí připojíte ke svému traktoru, můžete se spolehnout, že splní každý úkol, který od něho požadujete. Jednoduché, barevně označené ovladače usnadňují připojení i ovládání.

Vzadu jsou dva nebo tři vnější okruhy hydrauliky, tři další mohou být specifikovány jako středové a další jednotky mohou být specifikovány uprostřed a další dvě vpředu. Jednotlivé ovládací páky usnadňují nastavení.

Zvedací kapacita zadního třibodového závěsu dosahuje velkorysých 2600 kg, což zajišťuje, že nikdy nebudete trpět nedostatkem zvedací síly. Navíc si můžete vybrat mezi mechanickým a elektronickým ovládáním třibodového závěsu. Na přání dodávaný, mechanicky ovládaný přední závěs má zvedací kapacitu 1500 kg a je vybavený stabilizátory, které lze řídit z pravé konzoly uvnitř kabiny.

QUANTUM. VYROBENÝ, ABY SLOUŽIL.

VÝHODY

- Průtok oleje 64 l/min ve standardu
- Průtok oleje 80 l/min na přání
- Dva nebo tři zadní hydraulické okruhy
- Až tři středové vnější okruhy hydrauliky
- Vývod až dvou hydraulických okruhů vpředu
- Zvedací kapacita zadního TBZ až 2600 kg





NOVÝ QUANTUM CL

Kompaktní, univerzální, výkonný.

Nejnovější člen rodiny Quantum, Quantum CL, přináší výhody konstrukce širokému spektru potenciálních uživatelů.

Tyto traktory jsou navrženy tak, aby splnily všechny drobné práce kolem farmy – a také spoustu velkých. S malou výškou a nízkou hmotností představují ideální traktor pro louky a pastviny, pro chovatele skotu a výborně se hodí pro práci s nakladačem. S nízkým položeným těžištěm se hodí pro práci ve svažitém nebo kopcovitém terénu. Modely Quantum CL se budou zamlouvat také majitelům velkých vinic a sadů. Konfigurace s ochranným rámem ROPS je perfektní řešení pro veškeré použití ve sklenících.

A nenechte se zmást jejich velikostí; tyto výkonné traktory svým výkonem činí vysoko nad svojí hmotností. Modely CL pokrývají celý výkonový rozsah 75–107 koní ostatních modelů modelů Quantum, jsou ale širší, nicméně s šířkou 1567 mm je jejich konstrukce stále ještě velice kompaktní. A s výškou pod 2,4 m se snadno dostanou do nízkých budov, a to i na standardních pneumatikách 420/70 R24. Nový Quantum CL, váš dokonalý partner na farmě.

QUANTUM CL. MISTR MNOHA ÚKOLŮ.

VÝHODY

- Nový model modelové řady Quantum 75–107 koní
- Kompaktní konstrukce a nízká hmotnost
- Ideální pro práci s nakladačem
- Nízko položené těžiště, perfektní práce v kopcovitých terénech



ÚDRŽBA

Méně prostojů, více produktivního času.

Údržba traktoru Quantum je velice jednoduchá – a je rychlá. Se standardním intervalem výměny oleje 600 hodin stráví traktory Quantum více času v práci vyděláváním peněz pro váš podnik a méně času v dílně při provádění servisu.

Jedinečný nový přepínatelný systém filtrování vzduchu v kabině navržený tak, aby se filtrace úrovně 4 prováděla jen v případě potřeby. Tím je zajištěna stálá ochrana a komfort obsluhy. A ještě se ušetří provozní náklady.

Na konci pracovního dne se snadno dostanete k palivové nádrži, abyste ji doplnili. Všechna servisovaná a kontrolní místa jsou snadno přístupná a ulehčí vaše denní pracovní zatížení. V této třídě traktorů neexistuje model jednodušší na servis, než je CASE IH Quantum.

QUANTUM. SNADNÉ OVLÁDÁNÍ, SNADNÁ ÚDRŽBA.

VÝHODY

- Interval výměny oleje 600 hodin
- Filtry vzduchu v kabině s delší životností
- Filtrace úrovně 4 jen v případě potřeby
- Snadno přístupná místa pro provádění údržby
- Plná podpora od prodejce CASE IH



Značka CASE IH nabízí výborný poprodejní servis. Silná síť prodejců s certifikací kvality RED Excellence, moderní metody školení, rozsáhlá technická podpora, propracovaná logistika náhradních dílů, program podpory Max Service a finanční služby A-finance jsou pro vás zárukou nejlepší péče. My se o vás postaráme, vy klidně pracujte!

AGRICS

Výhradní dovozce CASE IH do ČR
www.agrics.cz

TECHNICKÁ PODPORA | SERVIS | ORIGINÁLNÍ DÍLY | MAX SERVICE | A-FINANCE

SERVISNÍ TÝM CASE IH

My se staráme, vy klidně pracujte.

PROFESIONÁLNÍ SERVISNÍ SÍŤ RED EXCELLENCE

Se značkou CASE IH máte jistotu profesionální péče o vaši techniku. Odborně vyškolení technici vám zabezpečí kompletní záruční a pozáruční péči o váš traktor. Klademe důraz na odbornost a profesionalitu našich pracovníků, abychom vám v rámci celé dealerské sítě zajistili spolehlivé servisní zázemí. Všichni autorizovaní dealeri prochází každý rok přísným auditem kvality služeb RED Excellence. Jsou plně vybaveni nejmodernějším diagnostickým zařízením a všemi potřebnými přípravky. Řešením technických záležitostí se zabývá rozsáhlý tým specialistů technické podpory A-TECH.

MAXSERVICE

ORIGINÁLNÍ NÁHRADNÍ DÍLY A MAX SERVICE

Kvalitní značkové náhradní díly CASE IH a oleje AKCELA jsou zárukou dlouholetého a spolehlivého provozu. U každého náhradního dílu je dbáno na jeho špičkové zpracování, které je naprosto stejné jako u původních komponentů. S expresní dodávkou dílů naší službou A-Parts se můžete na svůj traktor vždy spolehnout. Logistika náhradních dílů zahrnuje centrální sklad přímo v České republice a napojení na několik klíčových skladů CASE IH v Evropě. Vaši servisní technici mají díky elektronickému propojení okamžitou kontrolu nad dostupností dílu a jeho pozicí na cestě k Vám. Unikátní služba MAX Service nabízí zajištění krátkodobě nedostupných dílů přímo z montážních linek výrobce.



A-FINANCE - FINANCE, KRYTÍ RIZIK, DOTACE

Jestliže se rozhodnete pro značku CASE IH, získáte od nás i kompletní balíček finančních služeb, který vám zajistí veškerou finanční péči o vaši techniku. Jsme tu pro vás - od návržení a zajištění řešení financování dle vašich konkrétních požadavků, vyřízení strojního pojištění a krytí rizik AGRI GARANCE, až po pomoc se získáním dotace na nákup stroje. Kontaktujte svého autorizovaného prodejce CASE IH a nechte si předložit individuální nabídku.

Afinance
services

Aparts
services

Atech
services

MODEL	QUANTUM 80 V	QUANTUM 90 V	QUANTUM 100 V	QUANTUM 110 V	QUANTUM 80 N	QUANTUM 90 N	QUANTUM 100 N	QUANTUM 110 N
MOTOR								
Počet válců / zdvihový objem (cm³)	4 / 3,400	4 / 3,400	4 / 3,400	4 / 3,400	4 / 3,400	4 / 3,400	4 / 3,400	4 / 3,400
Typ motoru	Stage IIIB				Stage IIIB			
Jmenovitý výkon motoru (kW / k)	55 / 75	63 / 86	73 / 99	79 / 107	55 / 75	63 / 86	73 / 99	79 / 107
Max. točivý	309 při 1,500	351 při 1,500	407 při 1,500	444 při 1,500	309 při 1,500	351 při 1,500	407 při 1,500	444 při 1,500
Objem palivové nádrže	67,5				72,5			
PŘEVODOVKA								
Synchro shuttle - standard (na přání)	16 vpřed / 16 vzad (32 vpřed / 16 vzad s mechanickou redukcí)				16 vpřed / 16 vzad (32 vpřed / 16 vzad s mechanickou redukcí)			
Powershuttle - standard (na přání)	16 vpřed / 16 vzad (32 vpřed / 16 vzad s 2rychlostní Powershift)				16 vpřed / 16 vzad (32 vpřed / 16 vzad s 2rychlostní Powershift)			
Plazivé rychlosti - Synchro (Powershuttle)	28 vpřed / 16 vzad (44 vpřed / 16 vzad s 2rychlostní Powershift)				28 vpřed / 16 vzad (44 vpřed / 16 vzad s 2rychlostní Powershift)			
POHON A ŘÍZENÍ								
Typ přední nápravy	Volitelně 2WD nebo 4WD				Volitelně 2WD nebo 4WD			
Standardně přední náprava 4WD	Elektrohydraulický systém, s omezeným prokluzem nebo úplnou uzávěrkou diferenciálu				Elektrohydraulický systém, s omezeným prokluzem nebo úplnou uzávěrkou diferenciálu			
Na přání 4WD	Automatické zapínání 4WD a funkce uzávěrky diferenciálu				Automatické zapínání 4WD a funkce uzávěrky diferenciálu			
Poloměr otáčení 2WD / 4WD (mm)	3,230 / 3,562				3,230 / 3,562			
VÝVODOVÝ HRÍDEL								
Typ	Elektrohydraulické zapínání				Elektrohydraulické zapínání			
Standardní otáčky zadního vývodového hřídele	540 / 540 Eco				540 / 540 Eco			
Dostupné otáčky na přání	540/540E/1000 s pojezdovou závislostí				540/540E/1000 s pojezdovou závislostí			
HYDRAULICKÝ SYSTÉM								
Max. průtok čerpadla – zadní závěs a vnější okruhy hydrauliky	64 l/min (80 l/min s čerpadlem MegaFlow)				64 l/min (80 l/min s čerpadlem MegaFlow)			
Typ ovládání zadního TBZ	Max. 3 zadní rozvaděče s hydraulickým stabilizátorem na přání				Max. 3 zadní rozvaděče s hydraulickým stabilizátorem na přání			
Stabilizátory zadních ramen	Mechanická regulace nebo elektronická regulace				Mechanická regulace nebo elektronická regulace			
Max. zvedací síla (kg)	2,600				2,600			
HMOTNOSTI* A ROZMĚRY								
A. Rozvor 2WD / 4WD (mm)	2,153 / 2,180				2,153 / 2,180			
B. Celková délka od předního závaží k zadním hyd. zvedacím ramenům 4WD	2,938				2,938			
C. Min. šířka na zadních pneumatikách (mm)	1,063 s 280/85R28				1,228 s 320/85R24			
C. Min. šířka se standardními pneumatikami (mm)	1,180				1,270			
D. Min. celková výška s kabinou / ROPS 4WD (mm)	2,255 / 2,213				2,300 / 2,238			
E. Výška od středu zadní nápravy po střešku s kabinou / ROPS (mm)	1,775 / 1,713				1,775 / 1,713			
F. Min. světlá výška (mm)	211				236			
G. Min. - max. rozchod vpředu 2WD (mm)	856 - 1,088				1,002 - 1,214			
G. Min. - max. rozchod vpředu 4WD (mm)	835 - 1,049				1,075 - 1,279			
G. Min. - max. rozchod vzadu (mm)	781 - 1,261				943 - 1,239			
Celková hmotnost - 2WD bez kabiny / 4WD s kabinou (kg)	2,507 / 2,890				2,594 / 2,954			
Max. přípustná hmotnost - 2WD bez kabiny / 4WD s kabinou (kg)	4,150 / 4,500				4,750 / 4,500			
STANDARDNÍ PNEUMATIKY								
Přední 2WD, 4WD	6.00 – 16/7.50 R16				6.00 – 16/7.50 R16			
Zadní	12.4 R28				13.6 R28			

* Podle specifikace v dané zemi

MODEL	QUANTUM 80 F	QUANTUM 90 F	QUANTUM 100 F	QUANTUM 110 F	QUANTUM 80 CL	QUANTUM 90 CL	QUANTUM 100 CL	QUANTUM 110 CL
MOTOR								
Počet válců / zdvihový objem (cm³)	4 / 3,400	4 / 3,400	4 / 3,400	4 / 3,400	4 / 3,400	4 / 3,400	4 / 3,400	4 / 3,400
Typ motoru	Stage IIIB				Stage IIIB			
Jmenovitý výkon motoru (kW / k)	55 / 75	63 / 86	73 / 99	79 / 107	55 / 75	63 / 86	73 / 99	79 / 107
Max. krouticí moment (Nm při ot/min motoru)	309 při 1,500	351 při 1,500	351 při 1,500	444 @ 1,500	309 při 1,500	351 při 1,500	351 při 1,500	444 při 1,500
Objem palivové nádrže	98				98			
PŘEVODOVKA								
Synchro shuttle - standard (na přání)	16 vpřed / 16 vzad (32 vpřed / 16 vzad s mechanickou redukcí)				16 vpřed / 16 vzad (32 vpřed / 16 vzad s mechanickou redukcí)			
Powershuttle - standard (na přání)	16 vpřed / 16 vzad (32 vpřed / 16 vzad s 2rychlostní Powershift)				16 vpřed / 16 vzad (32 vpřed / 16 vzad s 2rychlostní Powershift)			
Plazivé rychlosti - Synchro (Powershuttle)	28 vpřed / 16 vzad (44 vpřed / 16 vzad s 2rychlostní Powershift)				28 vpřed / 16 vzad (44 vpřed / 16 vzad s 2rychlostní Powershift)			
POHON A ŘÍZENÍ								
Typ přední nápravy	4WD				4WD			
Standardně přední náprava 4WD	Elektrohydraulický systém, s omezeným prokluzem nebo úplnou uzávěrkou diferenciálu				Elektrohydraulický systém, s omezeným prokluzem nebo úplnou uzávěrkou diferenciálu			
Na přání 4WD	Mechanické zapínání				Mechanické zapínání			
Poloměr otáčení 4WD (mm)	4,186				4,116			
VÝVODOVÝ HRÍDEL								
Typ	Elektrohydraulické zapínání				Elektrohydraulické zapínání			
Standardní otáčky zadního vývodového hřídele	540 / 540 Eco				540 / 540 Eco			
Dostupné otáčky na přání	540/540E/1000 s pojezdovou závislostí				540/540E/1000 s pojezdovou závislostí			
HYDRAULICKÝ SYSTÉM								
Max. průtok čerpadla – zadní závěs a vnější okruhy hydrauliky	64 l/min (82 l/min s čerpadlem MegaFlow)				64 l/min (82 l/min s čerpadlem MegaFlow)			
Typ ovládání zadního TBZ	Max. 3 zadní rozvaděče s hydraulickým stabilizátorem na přání				Max. 3 zadní rozvaděče s hydraulickým stabilizátorem na přání			
Stabilizátory zadních ramen	Mechanická regulace nebo elektronická regulace				Mechanická regulace nebo elektronická regulace			
Max. zvedací síla (kg)	2,600				2,600			
HMOTNOSTI* A ROZMĚRY								
A. Rozvor 2WD / 4WD (mm)	- / 2,180				- / 2,180			
B. Celková délka od předního závaží k zadním hyd. zvedacím ramenům 4WD	3,011				3,027			
C. Min. šířka na zadních pneumatikách (mm)	1,382 s 320/85R28				1,567 s 420/70R24, 420/70R28 or 420/70R30			
C. Min. šířka se standardními pneumatikami (mm)	1,440				1,567			
D. Min. celková výška s kabinou / ROPS 4WD (mm)	2,375 / 2,313				2,375 / 2,313			
E. Výška od středu zadní nápravy po střešku s kabinou / ROPS (mm)	1,775 / 1,713				1,775 / 1,713			
F. Min. světlá výška (mm)	249				249			
G. Min. - max. rozchod vpředu 2WD (mm)	-				-			
G. Min. - max. rozchod vpředu 4WD (mm)	1,157 - 1,529				1,256 - 1,680			
G. Min. - max. rozchod vzadu (mm)	1,062 - 1,607				1,149 - 1,993			
Celková hmotnost - 2WD bez kabiny / 4WD s kabinou (kg)	- / 3,100				- / 3,100			
Max. přípustná hmotnost - 2WD bez kabiny / 4WD s kabinou (kg)	- / 4,800				- / 5,200			
STANDARDNÍ PNEUMATIKY								
Přední 2WD, 4WD	6.00 – 16/7.50R16				280/70R18			
Zadní	13.6 R28				420/70R24			

* Podle specifikace v dané zemi

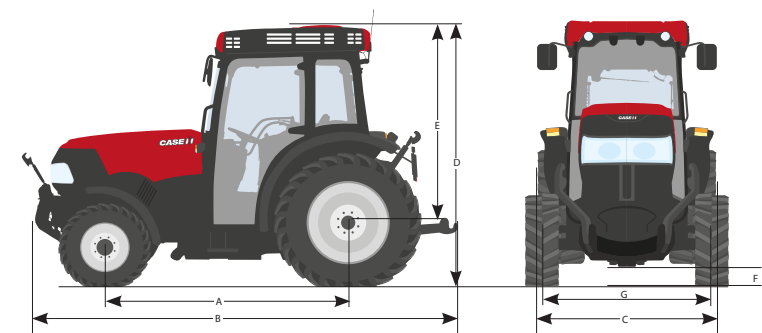

AGRICS

AGRI CS a.s., Hybešova 14, 693 01 Hustopeče
+420 519 402 285, info@agrics.cz
Výhradní dovozce CASE IH do ČR
www.agrics.cz

Váš autorizovaný prodejce Case IH:



CASE IH
AGRICULTURE
PRO TY, CO CHTĚJÍ VÍC